

保育園の生活に必要なもの

《0歳児・1歳児》

品名	数量	備考	品名	数量	備考
布団	1組	上(90×120 cm位) 下(70×120 cm位) 枕は不要です	ビニール袋	1枚	使用済のハンドタオル・エプロンを入れる(35×25 cm位)
毛布 タオルケット	1枚 1枚	(冬季) (夏季)		1枚	排便後のオムツを入れる(35×25 cm位)
着替え	2組以上	着替え上下 (フードのないもの)	取手付き ビニール袋	1枚	汚れた衣服等を入れる(38×30 cm位)
肌着	3枚	かぶるタイプのもの	食事用 エプロン※	3枚	食事・おやつ用 (裏ビニール)
おむつ※	8枚以上	1枚ずつ名前を記入	口拭き用 おしぼり※	3枚	食事・おやつ用 (30×30 cm位)
おしり拭き※	1袋		手拭き用 タオル	1枚	戸外遊び用 (20×20 cm位)
バスタオル	1枚	おむつ交換時に使用 60×120 cm位	体拭き用 タオル	1枚	フェイスタオル
よだれかけ	数枚	必要に応じて	BOX ティッシュ	2箱	共同で使用します 記名はいりません
靴下	1足以上		防寒着	1着	フードのついてないもの
靴	1足	歩くようになったら	0歳児のみ 帽子	1個	ひさし・あごひも付き 1歳児は★参照

《0・1・2歳児共通》

- すべての持ち物(おむつ、靴下、靴など含む)に名前を書いてください。
- 0・1・2歳児は、毎日引き出しの中を整理して足りないものは補充しておいてください。
- 布団・バスタオル・帽子は、週末に持ち帰り、干したり、洗濯したりして清潔にして、週明けにお持ちください。
- ※ おむつ・おしり拭き・食事用エプロン・口拭き用おしぼりについては、サブスクサービスがあります。

《1・2歳児共通》

★ 園指定のカラー帽子を購入させていただきます。入園後用品代として集金させていただきます。

《2歳児》

品名	数量	備考	品名	数量	備考
布団	1組	上(90×120 cm位) 下(70×120 cm位) 枕は不要です	ビニール袋	1枚	使用済のハンドタオル・エプロンを入れる(35×25 cm位)
毛布 タオルケット	1枚 1枚	(冬季) (夏季)		1枚	排便後のオムツを入れる(35×25 cm位)
着替え	2組	着替え上下 (フードのないもの)	取手付き ビニール袋	1枚	汚れた衣服等を入れる (38×30 cm位)
肌着	3枚	かぶるタイプのもの	食事用 エプロン※	3枚	食事・おやつ用
おむつ※	8枚以上	1枚ずつ名前を記入	口拭き用 おしぼり※	3枚	食事・おやつ用 (30×30 cm位)
パンツ	5枚以上	必要に応じて	手拭き用 タオル	2枚	戸外遊び・排泄用 (20×20 cm位)
おしり拭き※	1袋		体拭き用 タオル	1枚	フェイスタオル
バスタオル	1枚	おむつ交換時に使用	靴下	1足以上	
BOX	2箱	共同で使用します 記名はいりません	防寒着	1着	フードがついてないもの

《記名の仕方》

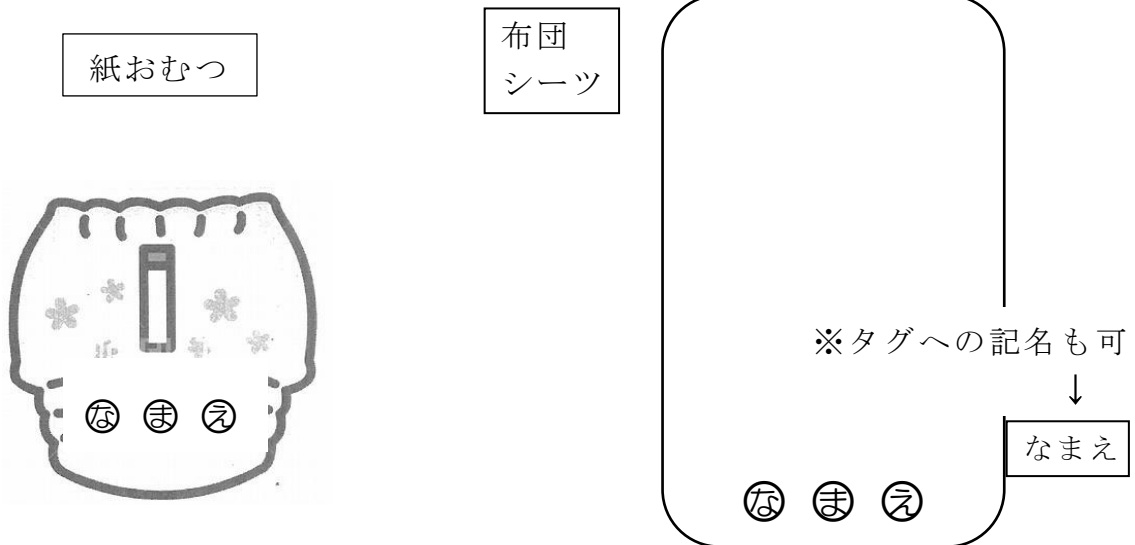

《3歳児》

品名	数量	備考	品名	数量	備考
かばん	1個	肩掛け式 縦18×横24×幅10cm位	ポケットティッシュ	1個	毎日ポケットに入れる
布団	1組	上(90×120cm位) (夏季タオルケット) 下(70×120cm位) 枕は不要です	着替入れ袋	1袋	着替えを入れる巾着袋
上靴袋	1袋	手提げ式 (22×28cm位)	洋服の着替	2組	洋服上下 下着上下
上靴	1足		体拭き用 タオル	1枚	フェイスタオル
手提げ袋	1袋	縦30×横40cm位 (絵本・製作物持ち帰り用)	取手付き ビニール袋	3枚以上	汚れた衣服等を入れる
巾着袋	1枚	ハンドタオルを入れる	水筒	1個	コップ式・肩ひも付き (飲む量を把握するため) 使用開始時に連絡します
食事用タオル	2枚	ハンドタオル 食事・おやつ用	うがい用コップ コップ袋	1個 1組	コップはプラスチック製 使用開始時に連絡します
ビニール袋	毎日1枚	使用後のハンドタオルを入れる			
ハンカチ	1枚	毎日ポケットに入れる	防寒着	1着	フードのついてないもの

★週末に持ち帰るもの…上靴・カラー帽子・布団

《4歳児・5歳児》

品名	数量	備考	品名	数量	備考
かばん	1個	肩掛け式 縦18×横24×幅10cm位	着替入れ袋	1袋	着替え等を入れる巾着袋
上靴袋	1袋	手提げ式 (22×28cm位)	洋服の着替	2組	洋服上下 下着上下
上靴	1足		体拭き用 タオル	1枚	フェイスタオル
手提げ袋	1袋	縦30×横40cm位 (絵本・製作物持ち帰り用)	取手付き ビニール袋	3枚以上	汚れた衣服等を入れる
巾着袋	1枚	ハンドタオルを入れる	水筒	1個	コップ式・肩ひも付き (飲む量を把握するため)
食事用タオル	2枚	ハンドタオル 食事・おやつ用	コップ袋	1枚	歯ブラシ・コップを入れる
ビニール袋	毎日1枚	使用後のハンドタオルを入れる	うがい用コップ	1個	プラスチック製
ハンカチ	1枚	毎日ポケットに入れる	歯ブラシ	1本	5歳児のみ使用 4歳児は10月頃から使用
ポケットティッシュ	1個	毎日ポケットに入れる	布団 (夏季)	1組	上タオルケット 下(90×120cm位)
			防寒着	1着	フードのついてないもの

★週末に持ち帰るもの…上靴・カラー帽子・布団(夏季)

<3歳児～5歳児の持ち物について>

かばん（肩かけ式）

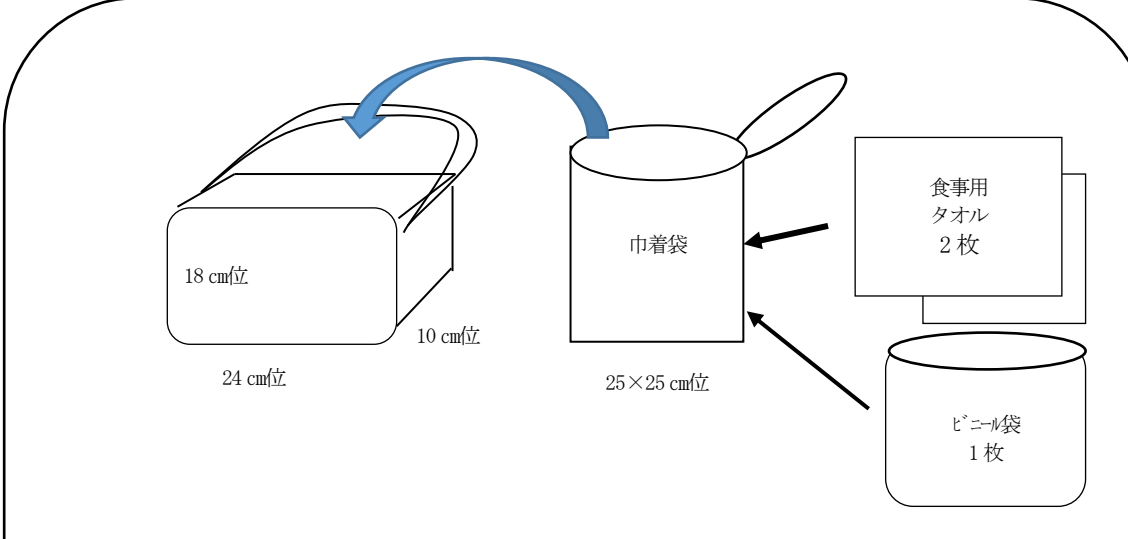

The diagram shows a rectangular bag with dimensions 24 cm (width), 18 cm (height), and 10 cm (depth). A blue arrow indicates it is placed inside a larger cylindrical bag labeled '巾着袋' (drawstring bag) with dimensions 25 x 25 cm. To the right, a box contains '食事用 タオル 2枚' (2 napkins) and a smaller cylindrical bag labeled 'ビニール袋 1枚' (1 plastic bag).

※お知らせ袋(23 cm×17 cm)やハンドタオルなどを入れるので、お子さんが出し入れしやすい大きさにする。

※キーホルダーなどをつける場合は、1つだけにする。
(おもちゃや大きいものは避ける)

上靴袋(手提げ式)と上靴

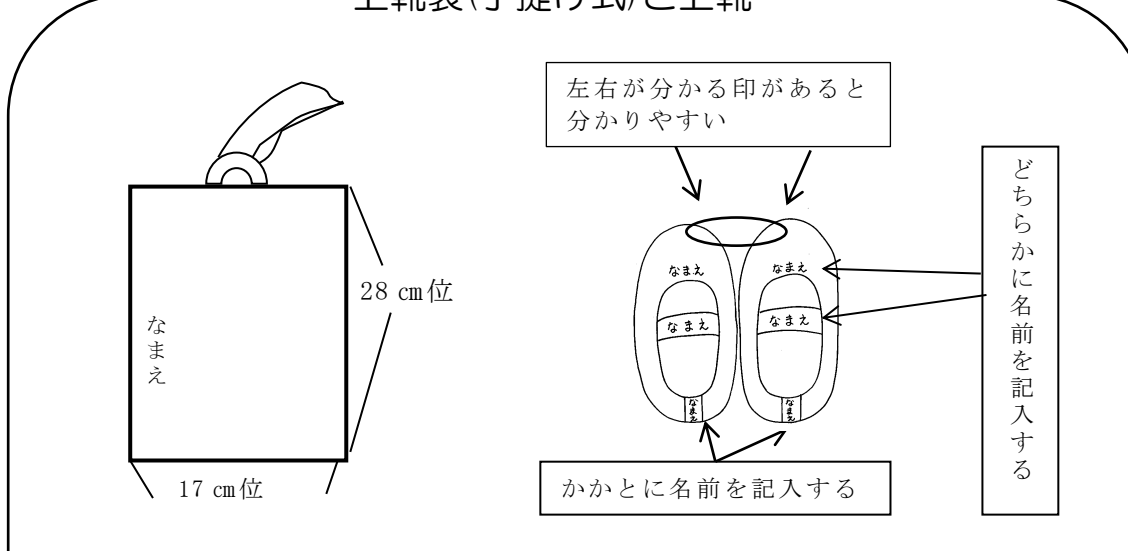

The diagram shows a rectangular shoe bag with dimensions 17 cm (width) and 28 cm (height), with 'なまえ' (name) written on it. To the right, a pair of shoes is shown with 'なまえ' (name) written on the tongue and heel. A box above the shoes says '左右が分かる印があると分かりやすい' (It is easier to understand if there are marks to distinguish left and right). A box to the right says 'どちらかに名前を記入する' (Write the name on either side). A box below the shoes says 'かかとに名前を記入する' (Write the name on the heel).

※購入の際は、お子さんに履かせてみて少し大きめで、かかとに指が一本入る位のものを選ぶとよい。

手提げ袋

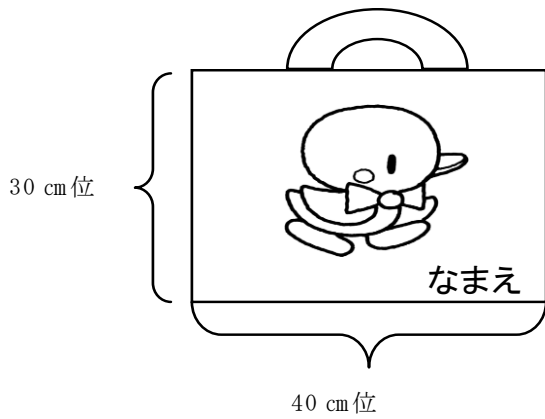

※絵本や製作物を持ち帰り用

着替え袋

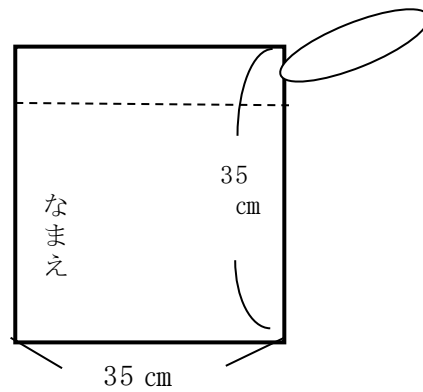

※着替え・汚れた服を入れる取手付きビニール袋・フェイスタオルを入れる。

コップとコップ袋

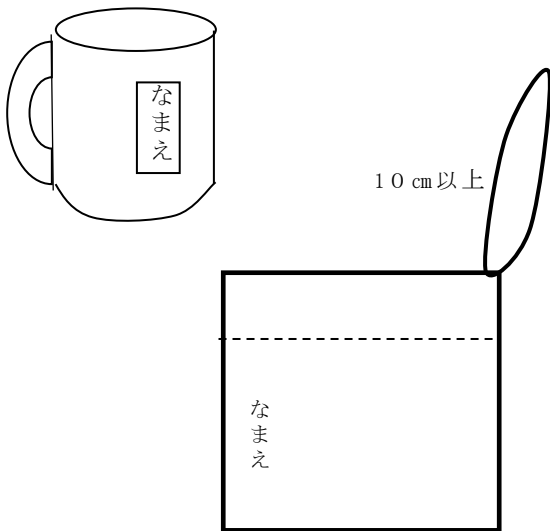

※コップはプラスチック製で手つきのもの
※コップ袋は薄い布製の巾着袋
(コップが出し入れしやすい大きさ)

水筒

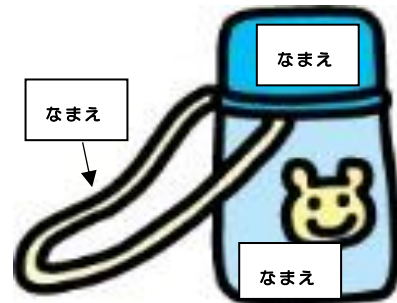

※飲んだ量を把握するためコップ式が望ましい。
※肩ひも付きがよい。

※ 園で使う持ち物には、見やすいところに必ず名前を書いてください。